

Un mundo inalámbrico

Uniden

TELÉFONOS
INALÁMBRICOS
DE UNIDEN



Serie EXI4560 & EXI4651

MANUAL DEL USUARIO

ESPAÑOL

Contenido

Bienvenida/Accesibilidad	2	Ajuste del volumen del auricular	22
Terminología/Convenciones del manual	3	Cómo usar la llamada en espera	23
Visión en conjunto del producto	4	Selección de un canal diferente	23
Controles y funciones	5	Búsqueda del receptor	23
Instalación del teléfono	7	Cambio del tono de marcación	24
Escoja la mejor localidad	7	Indicador del mensaje de voz en espera	24
Instalación de los paquetes de pilas recargables en el receptor	8	Identificación de llamadas (Caller ID) e Identificación de llamadas de llamadas en espera (CIDCW)	25
Conexión de la base	9	Identificación de llamadas de llamadas en espera (CIDCW)	26
Montaje de la base en una pared	11	Visualización de la lista de los mensajes de Caller ID	26
Programación básica	13	Borrado de información de la lista de Caller ID	27
Activación de AutoTalk	13	Cambio del código digital de seguridad	28
Activación de la Identificación de llamadas de llamadas en espera	13	Mantenimiento	29
Programación del código del área	14	Solución de problemas	32
Selección del modo de marcación	14	Daños ocurridos a consecuencia de líquido	35
Programación del idioma	16	¡Precauciones!	36
Cómo usar la marcación rápida	16	La FCC quiere que usted esté informado	38
Almacenamiento de nombres y números telefónicos en la memoria	16	Noticia de la I.C.	40
Almacenamiento de mensajes de Identificación de llamadas (Caller ID) en la memoria de marcación rápida	19	Garantía limitada por un año	41
Cómo usar su teléfono	20	Índice	42
Realización y recepción de llamadas	20		
Realización de una llamada con la marcación rápida	20		
Realización de una llamada con la lista de Caller ID	20		
Transferencia de una llamada	21		
Marcación del último número llamado	22		
Selección del tono y del volumen del timbre	22		

Bienvenida

Enhorabuena en su compra del teléfono inalámbrico de Uniden. Este teléfono está diseñado y fabricado con unas reglas exactas para confianza, larga vida y una función excelente.

Nota: Las ilustraciones en este manual tienen el propósito para dar una mejor explicación. Algunas ilustraciones en este manual pueden ser diferentes a la unidad actual. El color de su teléfono inalámbrico puede variar.

Uniden® es una marca registrada de Uniden America Corporation.

AutoTalk, AutoStandby y UltraClear Plus son marcas registradas de Uniden America Corporation.

Accesibilidad

Uniden provee una línea de servicio al cliente para contestar sus preguntas. Si tiene una discapacidad y necesita asistencia o si tiene cualquier pregunta acerca de como acomodan los productos de Uniden a personas discapacitadas, le rogamos que llame a la línea de accesibilidad por voz/TTY:

1-800-874-9314.

Las horas de ayuda al cliente y la información de accesibilidad se pueden encontrar en nuestra página en el internet www.uniden.com, bajo el enlace "Accesibilidad". Si su llamada es recibida después de nuestras horas de oficina, por favor deje un mensaje y nosotros le devolveremos la llamada.

Terminología

Base	La parte principal del teléfono que se conecta a su línea telefónica y le permite hacer y recibir llamadas.
CID	La Identificación de llamadas está disponible de su proveedor de servicio telefónico. Con este servicio, puede ver el nombre y el número telefónico de las personas que llaman.
CIDCW	La Identificación de llamadas de llamadas en espera está disponible de su proveedor de servicio telefónico. Con este servicio puede ver la información de la llamada entrante mientras que está contestando otra llamada.
Receptor	La parte inalámbrica del teléfono que contiene el micrófono, el auricular, el teclado y la pantalla de identificación de llamadas.
Espera	El receptor está colocado en la base o fuera de ella, pero NO está en uso. No se ha oprimido el botón [talk/flash] y tampoco hay tono de marcación.
Hablar	Cuando hay tono de marcación y el usuario puede hacer una llamada y tener una conversación con otra persona.

Convenciones del manual

Este manual usa varios estilos diferentes para ayudarle a distinguir entre las diferentes partes del teléfono:

- Texto con **letras minúsculas en negrita** dentro de “[]” indica una tecla o un botón en el teléfono.
- Texto con TODAS LETRAS MAYÚSCULAS indica texto en la pantalla, tal como opciones del menú, órdenes y mensajes de confirmación.
- Texto con **letras minúsculas en negrita** indica una luz de estado en la base del teléfono.

Visión en conjunto del producto

Características principales del teléfono

- Tecnología de alcance extendido de 2.4 GHz
- Identificación de llamadas/ Identificación de llamadas de Llamadas en espera
- Pantalla retroiluminada de 3 líneas
- Pantalla con menús en tres idiomas (Inglés, Español, Francés)
- Memoria para 30 números de Identificación de llamadas
- 10 ubicaciones para marcación por memoria
- Marcación del último número llamado
- Marcación por pulso/ tono
- Botón para la radiobúsqueda del receptor
- Controles de volumen del auricular/timbre
- Mudez o desactivación del timbre
- Compatibilidad con audífonos protésicos
- Rastreo automático de 20 canales
- Montaje sobre una mesa o en una pared

Controles y funciones

Receptor

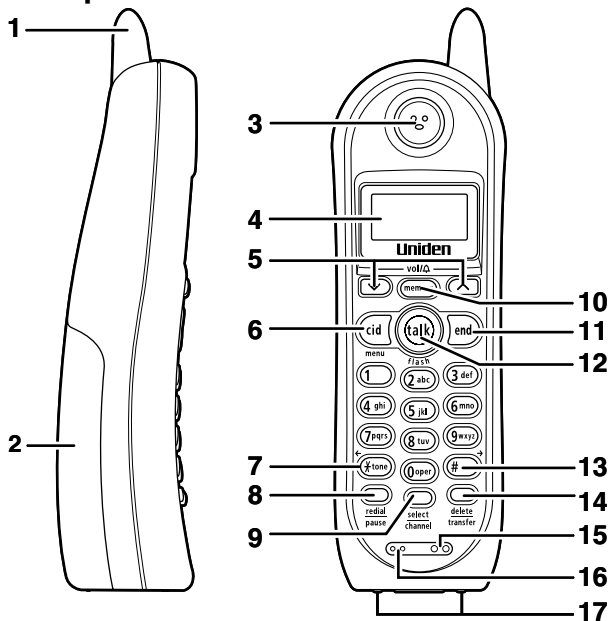

1. Antena del receptor
2. Compartimiento de la pila del receptor
3. Auricular del receptor
4. Pantalla LCD
5. **[vol/Δ/∇]**
botón para subir y bajar el volumen y el timbre
6. Botón **[cid/menu]**
7. Botón **[*/tone/←]** (cursor izquierdo)
8. Botón **[redial/pause]**
9. Botón **[select]**
10. Botón **[memory]**
11. Botón **[end]**
12. Botón **[talk/flash]**
13. Botón **[#/→]** (cursor derecho)
14. Botón **[delete/channel]**
15. Altavoz del timbre del receptor
16. Micrófono del receptor
17. Contactos de carga del receptor

Base

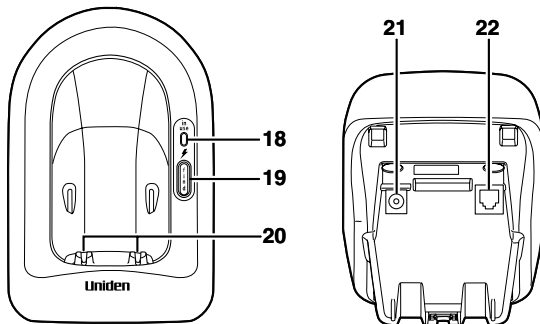

- 18. **LED in use/⚡** (en uso/carga)/ indicador (parpadeando) de mensaje de voz en espera
- 19. Botón **[find]**
- 20. Contactos de carga de la base
- 21. Enchufe **DC IN 9V** de la base
- 22. Conexión **TEL LINE**

Instalación del teléfono

Escoja la mejor localidad

Antes de escoger la localidad para su nuevo teléfono considere lo siguiente:

Evite fuentes de calor, tal como los radiadores, los tubos de ventilación y la luz solar.

Evite las televisiones y otros aparatos electrónicos.

Escoja una localidad central.

Evite las fuentes de ruido, tal como una ventana que dé a una calle con mucho tráfico.

Evite los hornos de microondas.

Evite la humedad excesiva, las temperaturas extremadamente bajas, el polvo, las vibraciones mecánicas o los choques.

Evite las computadoras personales (PC).

Evite otros teléfonos inalámbricos.

- La localidad debe estar cerca de un enchufe telefónico y de una toma de electricidad continua (una que no esté conectada a un interruptor).
- La base y el receptor deben estar lejos de fuentes de ruido eléctrico tal como motores, hornos microondas y luces fluorescentes.
- La base se puede colocar encima de una mesa, en un mostrador, o montada con una placa normal de pared. Para una mejor recepción, coloque la base lo más alto posible.
- La base debe estar colocada en un área abierta para tener un buen alcance y recibir una recepción óptima.
- Si su domicilio tiene un equipo de alarma conectado a su línea telefónica con un alambrado especial, asegúrese de que la instalación del sistema no incapacite su equipo de alarma. Si tiene preguntas acerca de que podría incapacitar su equipo de alarma, comuníquese con su empresa telefónica o con un instalador calificado.

Instalación del paquete de pilas recargables en el receptor

El receptor es alimentado por un paquete de pilas recargables. Una vez instalado, se recarga automáticamente cuando se pone el receptor en la base.

Para instalar el paquete de pilas:

- 1) Oprima en la parte para abrir la tapa (use la muesca para tener un mejor agarre) y deslícela hacia abajo para quitarla.
- 2) Conecte el conector del paquete de pilas (alambre rojo y alambre negro) en el enchufe dentro del compartimiento (las muescas del conector solamente encajan de una manera). Combine los colores de los alambres con la etiqueta de polaridad en el compartimiento, conecte la pila y escuche por un clic para asegurar la conexión.
- 3) Antes de reemplazar la tapa, asegúrese de que el paquete de pilas esté bien conectado estirando un poco de los alambres. Si la conexión está bien hecha, el enchufe se mantendrá en sitio.
- 4) Reponga la tapa deslizando hacia arriba hasta que encaje en sitio.

Nota: Use solamente el paquete de pilas recargables (BT-1006) de Uniden suministrado con su teléfono.

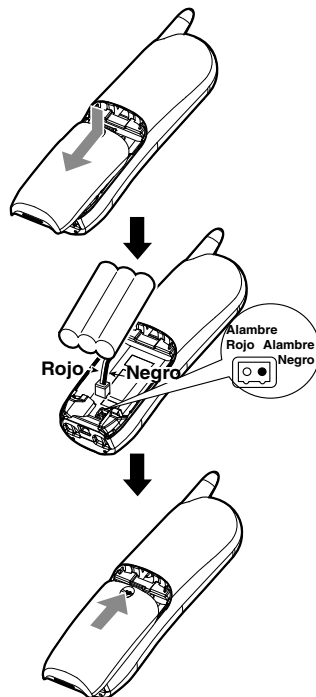



Conexión de la base

- 1) Conecte el adaptador CA en el enchufe **DC IN 9V** y en la toma de alimentación de 120 V CA.

Nota:

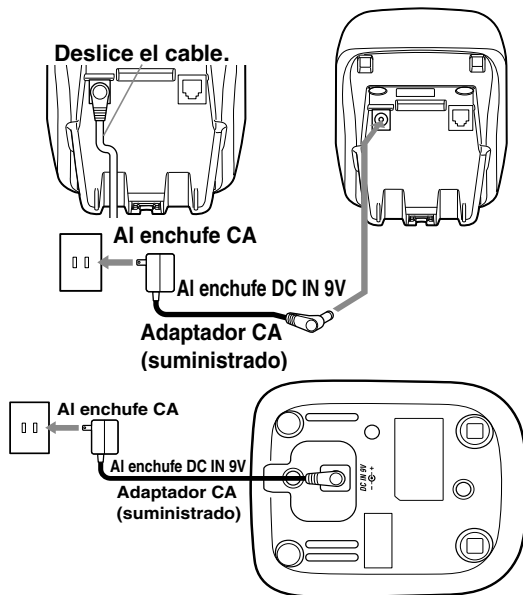
- Use solamente el adaptador CA **AD-0001** suministrado. No use ningún otro adaptador CA.
 - No coloque el cable de la corriente donde pueda crear un peligro de tropiezo o donde pueda ser desgastado y pueda crear un peligro eléctrico o de incendio.
- 2) Cargue el receptor colocándolo en la base con el teclado hacia el frente.



- 3) Asegúrese de que el LED **in use**  se ilumine. Si el LED no se ilumina, investigue para ver si el adaptador CA está conectado y si el receptor está haciendo buen contacto con los contactos de carga de la base.

Nota:

- Conecte el adaptador CA a una toma de corriente continua (que no esté controlada por un interruptor).
- Coloque la base cerca de un enchufe CA para evitar extensiones largas de cable.
- Cargue su receptor por lo menos de 15-20 horas antes de conectarlo a la línea telefónica.



- 4) Una vez que la pila del receptor está cargada totalmente, conecte el cable de la línea telefónica al enchufe **TEL LINE** y a un enchufe telefónico. Si su enchufe telefónico no es modular, comuníquese con su compañía telefónica para obtener ayuda.

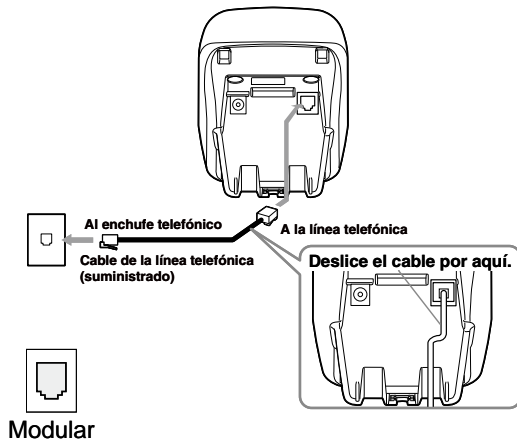

Montaje de la base en una pared

Montaje con una placa estándar de pared

Este teléfono se puede montar con cualquier placa telefónica de pared.

- 1) Conecte el adaptador CA en el enchufe **DC IN 9V**.
- 2) Conecte el adaptador CA en una toma general de 120 V CA en la pared.
- 3) Conecte el cable de la línea telefónica en el enchufe **TEL LINE**.
- 4) Introduzca el cable de la línea telefónica por la ranura como se enseña en el dibujo.
- 5) Conecte el cable de la línea telefónica en el enchufe telefónico.
- 6) Alinee los agujeros en la base con los postes de montaje en la pared. Empuje hacia adentro y hacia abajo, hasta que el teléfono esté colocado firmemente.

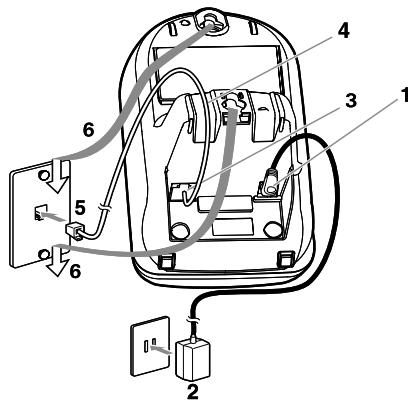

Montaje directo en la pared

Si no tiene una placa estándar de pared, puede montar el teléfono directamente en la pared.

Antes de montar su teléfono, considere lo siguiente:

- Evite los cables eléctricos, las tuberías u otros artículos detrás de la localidad para el montaje. La inserción de tornillos en áreas como estas puede ser peligrosa.
 - Trate de montar su teléfono dentro de 5 pies de un enchufe telefónico que funcione para evitar una largura excesiva de cable.
 - Asegúrese de que el material de la pared pueda sostener el peso de la base y del receptor.
 - Use tornillos #10 (con una largura mínima de 1-3/8 pulgadas) con aparatos de anclaje apropiados para la pared en la cual se va a montar la base.
- 1) Inserte dos tornillos de montaje en la pared (con los aparatos de anclaje apropiados) 3- 15/16 pulgadas aparte. Deje 1/8 de una pulgada más o menos entre la pared y las cabezas de los tornillos para montar el teléfono.
 - 2) Consulte los pasos del 1 al 6 descritos en la página 11.

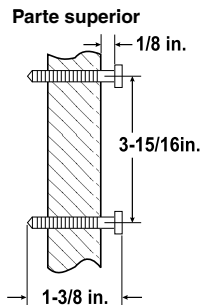

Programación básica

Existen cinco opciones básicas que usted deberá programar: AutoTalk, CIDCW (Identificación de llamadas de Llamadas en espera), el código del área, el modo de marcación y el idioma.

Activación de AutoTalk

AutoTalk le permite contestar el teléfono levantando simplemente el receptor de la base. No necesita oprimir ningún botón para contestar la llamada entrante.

Para activar:

- 1) Con el teléfono en el modo de espera, oprima y mantenga el botón **[cid/menu]**. La pantalla siguiente aparece.
- 2) Oprima el botón **[select]** para activar AutoTalk.
- 3) Oprima el botón **[end]** o devuelva el receptor a la base para terminar la programación. El receptor vuelve al modo de espera.

```
▶Cont auto :Ap9
CIDCW      :Act
Código área:
```

Activación de la Identificación de llamadas de Llamadas en espera

La Identificación de llamadas le permite ver el nombre y el número de la persona que llama antes de contestar el teléfono. La Identificación de llamadas de Llamadas en espera (CIDCW) le permite ver el nombre y el número de una persona que llama cuando usted está contestando otra llamada. Debe contratar estos servicios con su proveedor de telefonía local para usar esta característica.

- 1) Con el teléfono en el modo de espera, mantenga oprimido el botón **[cid/menu]**. La pantalla siguiente aparece.
- 2) Oprima el botón **[vol/AM]** para seleccionar CIDCW.
- 3) Oprima el botón **[select]** para cambiar y activar la Identificación de llamadas de Llamadas en espera.
- 4) Oprima el botón **[end]** y ponga el receptor en la base para terminar la programación. El receptor vuelve al modo de espera.

```
▶Cont auto :Ap9
CIDCW      :Act
Código área:
```

```
Cont auto :Ap9
▶CIDCW    :Act
Código área:
```

Nota: Para activar el cambio de la programación CIDCW, devuelva el receptor a la base cuando termine el ajuste.

Programación del código del área

En algunas áreas la compañía telefónica puede permitirle que haga una llamada local marcando sólo 7 dígitos (en vez de 10). Si este es el caso en su área, usted puede programar su código del área local en su teléfono.

La programación del código de su área le permite ver el número telefónico de 7 dígitos de la persona que llama, y le permite devolver la llamada local sin tener que modificar el número antes de marcarlo. Si recibe una llamada fuera de su código del área, usted verá todos los 10 dígitos.

Para programar su código del área:

- 1) Con el teléfono en el modo de espera, mantenga oprimido el botón **[cid/menu]**. La pantalla siguiente aparece.
- 2) Oprima el botón **[vol/Δ/∇]** para mover el cursor y seleccionar CÓDIGO ÁREA.
- 3) Oprima el botón **[select]**. Si ya hay un código almacenado, el teléfono lo exhibirá.
- 4) Use los botones numéricos (**[0] - [9]**) para insertar el código del área de 3 dígitos. Si comete un error, use el botón **[delete/channel]** para borrarlo.
- 5) Oprima **[select]**. Un tono de confirmación suena.
- 6) Oprima el botón **[end]** o devuelva el receptor a la base para terminar la programación. El receptor vuelve al modo de espera.

```
▶Cont auto :A#9
CIDCW      :Act
Código área:
```

```
Cont auto :A#9
CIDCW     :Act
▶Código área:
```

```
Cont auto :A#9
CIDCW     :Act
Código área:█
```

Selección del modo de marcación

Su teléfono puede comunicarse con la red telefónica de dos maneras: por marcación por tono o por marcación por pulso. Hoy día, la mayoría de los sistemas telefónicos usan la marcación por tono, por eso su teléfono ya viene programado con ese método.

Si su compañía telefónica usa la marcación por pulso, usted deberá cambiar el modo de marcación de su teléfono.

Existe una manera fácil para averiguar cual modo usa su compañía telefónica: trate de hacer una llamada. Si su teléfono conecta, la configuración de su teléfono está bien. Si no puede, cambie el modo de marcación.

Para cambiar el modo de marcación:

- 1) Con el teléfono en el modo de espera, mantenga oprimido el botón **[cid/menu]**. La pantalla siguiente aparece.
- 2) Oprima el botón **[vol/4/M]** para mover el cursor y seleccionar MRCACIÓN.
- 3) Oprima el botón **[select]** para ajustar el teléfono al modo de marcación por pulso.
- 4) Oprima el botón **[end]** y devuelva el receptor a la base para terminar la programación. El receptor vuelve a la espera.

```
►Cont auto :A#9
CIDCW      :Act
Código área:
```

```
CIDCW      :Act
Código área:
►Mrcación:Pulso
```

Nota:

- **Si su sistema telefónico requiere la marcación por pulso y necesita enviar tonos DTMF durante una llamada, cambie temporalmente a la marcación por tono. (Consulte la sección “Cambio del tono de marcación” en la página 24).**

Programación del idioma

Usted puede cambiar el idioma en la pantalla del receptor. Escoja entre Inglés, Francés o Español.

Para cambiar el ajuste del idioma:

- 1) Con el teléfono en el modo de espera, mantenga oprimido el botón **[cid/menu]**. La pantalla siguiente aparece.
- 2) Oprima el botón **[vol/4/M]** para mover el cursor y seleccionar LENGUAJE.
- 3) Oprima el botón **[select]** para seleccionar ENG., FR., o ESP.
- 4) Oprima el botón **[end]** o devuelva el receptor a la base para terminar la programación. El receptor vuelve al modo de espera.

```
►Cont auto :A#9
CIDCW      :Act
Código área:
```

```
Código área:
Mrcación:Tono
►Lenguaje  :Esp
```

Cómo usar la marcación rápida

Su teléfono inalámbrico le permite guardar hasta 10 nombres y números telefónicos en cada receptor. Usted puede marcar estos números con unas cuantas presiones. La memoria de marcación rápida no está limitada a números telefónicos. Usted puede guardar cualquier número (hasta 20 dígitos) que necesite insertar una vez que su llamada conecte. Esto es conocido como marcación en cadena. Un ejemplo es el número de una receta farmacéutica que se necesita rellenar frecuentemente. Guarde el número telefónico de su farmacia en una de las ubicaciones de marcación rápida y el número de la receta en otra. Una vez que llame a la línea automática para rellenar recetas, oprima **[memory]** y el número de la ubicación que contiene el número de su receta y oprima **[select]**.

Nota: Cuando edite la memoria de la marcación rápida, tiene 30 segundos para oprimir un botón . De otra manera el teléfono volverá a la espera. Si devuelve el receptor a la base, el teléfono volverá a la espera.

Almacenamiento de nombres y números telefónicos en la memoria

- 1) Con el teléfono en modo de espera, oprima el botón **[memory]**.
- 2) Inserte **[0]** - **[9]** o use **[vol/▲/^]** y **[vol/▲/▼]** para seleccionar el número de la ubicación en la cual se encuentra esta entrada, y luego oprima el botón **[select]** dos veces.
- 3) La pantalla exhibe GUARDAR NOMBRE y el cursor parpadea indicando que la pantalla está lista para insertar el nombre.

Nota: Si el número de marcación rápida seleccionado ya está ocupado, la pantalla para editar aparecerá. Puede seleccionar EDITAR MEMO para cambiar esta entrada, o BORRAR MEMO para borrarla, o seleccione IR HACIA ATRÁS para escoger otro número de marcación rápida.

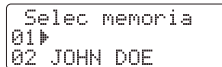

```
Selec memoria
01▶
02 JOHN DOE
```

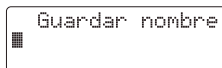

```
Guardar nombre
█
```

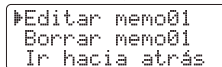

```
▶Editar memo01
Borrar memo01
Ir hacia atrás
```

- 4)) Inserte un nombre de acuerdo a las instrucciones siguientes, y luego oprima **[select]**. Si no necesita insertar un nombre, vaya al quinto paso.
- El nombre puede tener hasta 13 caracteres.
 - Use **[#/tone/←]** y **[#/→]** para mover el cursor al sitio deseado.
 - Oprima **[delete/channel]** para borrar los caracteres según se necesite o manténgalo oprimido para borrar todos los caracteres.

Consulte las letras en los botones numéricos para seleccionar los caracteres deseados.

Con cada presión de un botón numérico, el carácter exhibido aparece en el orden siguiente: letras mayúsculas primero, letras minúsculas después, y finalmente el número correspondiente al botón.

Nota: Si el próximo carácter usa el mismo botón numérico, oprima **[#/→] para mover el cursor al próximo espacio. De otra manera, la próxima vez que oprima el botón numérico, cambiará el carácter previamente programado.**

Por ejemplo, para insertar **Movies**.

- 1) Oprima **[6]**. Luego oprima el botón **[#/→]** para mover el cursor a la derecha.
- 2) Oprima **[6]** seis veces.
- 3) Oprima **[8]** seis veces.
- 4) Oprima **[4]** seis veces.
- 5) Oprima **[3]** cinco veces.
- 6) Oprima **[7]** ocho veces.

Botones	Número de veces que un botón es presionado								
	1	2	3	4	5	6	7	8	9
1	1								
2abc	A	B	C	a	b	c	2		
3def	D	E	F	d	e	f	3		
4ghi	G	H	I	g	h	i	4		
5jkl	J	K	L	j	k	l	5		
6mno	M	N	O	m	n	o	6		
7pqrs	P	Q	R	S	P	q	r	s	7
8tuv	T	U	V	t	u	v	8		
9wxyz	W	X	Y	Z	w	x	y	z	9
0oper	*	#	-	&	()	(vacío)	0	

Si comete un error durante la inserción de un nombre

Use **[#/tone/←]** o **[#/→]** para mover el cursor al carácter incorrecto.

Oprima el botón **[delete/channel]** para borrar el carácter. Luego, inserte el carácter correcto. Para borrar todos los caracteres, mantenga oprimido el botón **[delete/channel]**.

- 5) La pantalla exhibe GUARDAR NÚMERO. El cursor parpadea indicando que la pantalla está lista para programar el número.
- 6) Use el teclado numérico para insertar el número; cada número puede tener hasta 20 dígitos. Si necesita que el teléfono pause durante la secuencia de marcación, oprima el botón **[redial/pause]** para insertar una dilación de dos segundos entre los números. Usted puede insertar múltiple pausas para aumentar la dilación. Cada pausa cuenta como un dígito. La pantalla exhibe la letra P para cada pausa.
- 7) Oprima el botón **[memory]** y oirá un tono de confirmación con la pantalla siguiente. El almacenamiento en la memoria está completo.
- 8) Después de unos 2 segundos, la pantalla siguiente aparece con todas las entradas de marcación rápida memorizadas.
- 9) Oprima **[end]** para salir del modo de programación de memoria. El teléfono vuelve a la espera.

```
Guardar número
█
```

```
Guardar número
8007303456█
```

```
Memo01 guardada
```

```
01▶ Movies
02 JOHN DOE
03 MOM AND DAD
```

Nota: Cuando guarde los números en la memoria, si el receptor está en tiempo de paro (ósea, no se ha oprimido ningún botón) por más de 30 segundos, éste sonará rápidamente y el teléfono volverá a la espera.

Almacenamiento de mensajes de Identificación de llamadas (Caller ID) en la memoria de marcación rápida

Los nombres y números telefónicos en la lista de Caller ID se pueden almacenar en la memoria de marcación rápida.

Para guardar un número/nombre de Identificación de llamadas en la memoria:

- 1) Con el teléfono en espera, oprima el botón **[cid/menu]**. Con los botones **[vol/Δ/∧]** o **[vol/Δ/∨]** seleccione de la lista de Caller ID el número telefónico que desea guardar.
- 2) Oprima **[memory]**.
- 3) Inserte un número (**[0] – [9]**) o presione los botones **[vol/Δ/∧]** o **[vol/Δ/∨]** para seleccionar la ubicación de memoria en la que se va a guardar.
- 4) Oprima **[select]**. Se escucha un tono de confirmación, y el número es almacenado en la memoria. La pantalla vuelve a la lista de Caller ID.

Nota:

- Si ya hay un número almacenado en una ubicación de memoria, una pantalla de confirmación aparecerá. Para sobre escribir, oprima **[vol/Δ/∧]** o **Sí** y oprima **[select]**. La pantalla vuelve a la lista de Caller ID.
- No se puede guardar un mensaje de Caller ID si éste no tiene ningún número telefónico.

```
5/17 12:30PM  
Jane Smith  
214-555-1234
```

```
Selec memoria  
01▶  
02 JOHN DOE
```

```
5/17 12:30PM  
Jane Smith  
214-555-1234
```

```
¿Reemplazar memo?  
Sí  
▶No
```

Cómo usar su teléfono

Realización y recepción de llamadas

	Receptor en la base	Receptor fuera de la base
Realización de una llamada	1) Levante el receptor de la base. 2) Oprima [talk/flash] . 3) Escuche por el tono. 4) Marque el número. O 1) Levante el receptor de la base. 2) Marque el número y luego oprima [talk flash] .	1) Oprima [talk/flash] . 2) Escuche el tono de marcación. O Marque el número y luego oprima [talk/flash] .
Recepción de una llamada	1) Levante el receptor de la base. (Si AutoTalk está activado, el teléfono contestará la llamada cuando levante el receptor). 2) Oprima [talk/flash] .	Oprima [talk/flash] (o [*/tone/←] , [#/→] o cualquier botón numérico si AutoTalk está activado).
Colgar	Oprima [end] o devuelva el receptor a la base.	

Nota: Para activar la característica AutoTalk, consulte “Activación de AutoTalk” en la página 13.

Realización de una llamada con la marcación rápida

Para hacer una llamada con la marcación rápida:

- 1) Con el teléfono en espera, oprima **[memory]**. El receptor exhibe su número programado.

```

Selec memoria
01▶
02 JOHN DOE
  
```

- 2) Inserte el número ([0] – [9]), u oprima [vol/▲/∧] o [vol/▲/∨] para seleccionar el número de marcación rápida que desea marcar.
- 3) Oprima [talk/flash]. HABLAR y el ajuste del volumen y el número seleccionado aparecen en la pantalla. Luego, el número exhibido es marcado.

Nota: También puede oprimir [talk/flash] antes de acceder a la memoria de marcación rápida. Cuando vea el número que desea marcar, oprima [select].

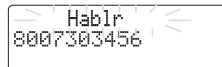

Para cancelar la marcación rápida

Oprima [end] para volver a la espera. Si entra en la lista durante una llamada activa, puede oprimir [memory] para salir de la lista inmediatamente. Si no oprime un botón dentro de 30 segundos, el receptor saldrá de la lista de marcación rápida automáticamente.

Nota: La presión del botón [exit] durante una llamada para salir de la lista de marcación rápida, desconecta la llamada inmediatamente.

Realización de una llamada con la lista de Caller ID

Usted puede hacer una llamada con la lista de Caller ID.

- 1) Oprima el botón [cid/menu] en el modo de espera. Seleccione el número telefónico que desea marcar presionando el botón [vol/▲/∧] o [vol/▲/∨].
- 2) Para que el teléfono marque un 1 delante del número de Caller ID exhibido, oprima [1]. Para que el teléfono marque el código del área almacenado delante del número de Caller ID exhibido, oprima [3].
- 3) Oprima el botón [talk/flash]. El número telefónico exhibido es marcado automáticamente.

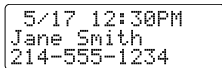

Nota:

- También puede marcar [talk/flash] antes de entrar en la lista de Caller ID. Cuando vea el número que desea marcar, oprima [select].
- No se puede hacer una llamada con la lista de Caller ID si su teléfono inalámbrico no está conectado a una central privada automática de conmutación (PBX).

Marcación del último número llamado

- 1) Levante el receptor de la base.
 - 2) Oprima el botón **[talk/flash]**.
 - 3) Espere por el tono de marcación.
 - 4) Oprima el botón **[redial/pause]**.
-
- 1) Levante el receptor de la base.
 - 2) Oprima el botón **[redial/pause]**.
 - 3) Oprima el botón **[talk/flash]**.

Selección del tono y del volumen del timbre

Su teléfono tiene cinco combinaciones diferentes de tono/volumen para escoger.

Para seleccionar el timbre:

- 1) Con el teléfono en espera, oprima **[vol/Δ/∧]** o **[vol/Δ/∨]**.
- 2) El teléfono emite los diferentes tonos de timbre con diferentes volúmenes. Para apagar el timbre, seleccione TIMBRE APAGADO.
- 3) Cuando el teléfono emita el tono y el volumen del timbre deseado, oprima **[end]**.

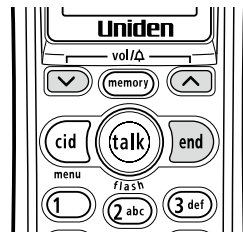

Silenciador temporal del timbre

Si el receptor está fuera de la base cuando una llamada entrante está sonando, simplemente oprima el botón **[end]** para silenciar temporalmente el timbre. El timbre sonará con la próxima llamada entrante.

Nota: Sólo puede enmudecer el timbre del receptor cuando éste está fuera de la base y comienza a sonar.

Ajuste del volumen del auricular

Para cambiar el volumen del auricular, oprima **[vol/Δ/∧]** o **[vol/Δ/∨]** durante una llamada.

Cómo usar la llamada en espera

Si tiene el servicio de Llamada en espera contratado con su compañía telefónica local, podrá recibir llamadas mientras que esté usando la línea.

Para contestar una llamada en espera:

- 1) Si una llamada entra mientras que usted está contestando una llamada, oír un tono de llamada en espera. (Si tiene el servicio CIDCW activado, verá el nombre y el número de la persona que llama. Consulte la página 26 para más información).
- 2) Oprima el botón **[talk/flash]** para aceptar la llamada en espera. Después de una corta pausa, usted oír la nueva persona.
- 3) Para volver a la llamada original, oprima el botón **[talk/flash]** otra vez.

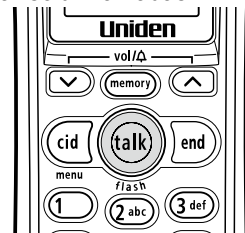

Selección de un canal diferente

Su teléfono incorpora el circuito compander real **UltraClear Plus™** el cual elimina virtualmente el ruido de fondo. Esta tecnología innovativa, junto con 20 canales diferentes, provee la mejor recepción posible durante todas sus comunicaciones. Si encuentra interferencia durante el uso del teléfono, puede cambiar el canal manualmente para una operación más clara. Para cambiar el canal durante una llamada, oprima **[delete/channel]**. La pantalla exhibe EXPLORACIÓN, indicando que el teléfono está cambiando a otro canal. Para más información acerca de la interferencia, consulte "Equipo de radio" en la página 40.

Búsqueda del receptor

Para localizar el receptor perdido oprima el botón **[find]** en la base. El receptor suena por 60 segundos. El sonido termina cuando se oprime cualquier botón del receptor, cuando se devuelve el receptor a la base, o cuando se oprime el botón **[find]**. El receptor también termina de sonar automáticamente cuando se recibe una llamada entrante.

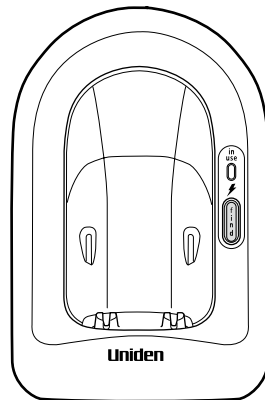

Cambio del tono de marcación

Si su compañía telefónica requiere la marcación por pulso, usted puede cambiar a la marcación por tono después de que la llamada conecte. Esta característica es útil cuando necesita marcar por tono para poder comunicarse con servicios automáticos de bancos, menús de farmacias, menús de ayuda al consumidor, etc.

Si su teléfono está programado para marcar por pulso, haga su llamada normalmente. Una vez que la llamada conecte, oprima el botón **[*/tone/←]**. Desde este momento, cualquier dígito que usted inserte será enviado como un dígito de tono. Cuando esta llamada termine, el teléfono cambiará automáticamente al modo de marcación por pulso.

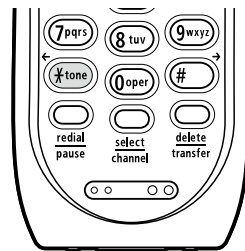

Indicador del mensaje de voz en espera

Si tiene el servicio de mensajería vocal contratado con su compañía telefónica local, podrá usar su teléfono inalámbrico para tener acceso a su correo de voz. **La compañía de mensajería vocal le proveerá con un número de acceso.** El LED **in use/** en la base de su teléfono parpadea siempre que tiene mensajes esperando en su correo de voz.

Cómo acceder a su correo de voz

Simplemente marque el número de acceso suministrado por su proveedor de mensajería vocal para entrar en su buzón.

Puede programar su número de acceso a su correo de voz en una ubicación de marcación rápida.

Si el indicador de mensaje de voz en espera se queda encendido después de haber escuchado sus mensajes, mantenga oprimido **[find]** por 5 segundos. Esto reajustará el indicador.

Identificación de llamadas (Caller ID) e Identificación de llamadas de llamadas en espera (CIDCW)

Usted debe contratar el servicio de Caller ID con su proveedor de servicio telefónico local para usar esta característica.

Cuando el teléfono suena, la característica de Caller ID le permite ver el nombre, el número telefónico de la persona que llama, la fecha y la hora. La información de la llamada entrante es almacenada en el registro de Caller ID. Si el servicio de Caller ID incluye el nombre de la persona, éste será exhibido en la pantalla (hasta 15 letras).

La fecha y la hora en que ha sido recibido	5/17 12:30PM
Nombre de la persona que llama	Jane Smith
Número telefónico de la persona que llama	214-555-1234

Usted podrá recibir cualquiera de los siguientes mensajes:

Cuando reciba datos inválidos	DATOS INCOMPL
Cuando reciba un nombre privado	NOMBRE PRIVADO
Cuando reciba un número privado	NÚMERO PRIVADO
Cuando reciba un nombre desconocido	NOM DESCONOCIDO
Cuando reciba un número desconocido	NÚM DESCONOCIDO

Nota:

- Los errores de datos aparecen como "■".
- Si contesta una llamada antes de recibir el mensaje de Caller ID (por ejemplo: antes del segundo timbre), el mensaje de Caller ID no aparecerá.
- Cuando se recibe la llamada vía una compañía telefónica que no ofrece el servicio de Caller ID, el número telefónico y el nombre no aparecen en la pantalla. (Esto incluye llamadas internacionales).
- Cuando se recibe la llamada vía una central privada automática de conmutación (PBX), el número telefónico y el nombre de la persona que llama puede que no sean mostrados en la pantalla.

Identificación de llamadas de Llamadas en espera (CIDCW)

Si tiene el servicio CIDCW contratado con su compañía telefónica local, usted oirá un tono de llamada en espera cuando esté contestando una llamada, y los datos de la Identificación de llamadas serán exhibidos en la pantalla. Para aceptar la llamada en espera, oprima **[talk/flash]** (consulte la página 23).

Visualización de la lista de los mensajes de Caller ID

La lista de Caller ID guarda la información de 30 llamadas entrantes, aún cuando las llamadas no han sido contestadas. Usted también puede ver la lista de Caller ID durante una llamada.

- 1) Oprima el botón **[cid/menu]**. La pantalla sumaria exhibe el número de mensajes nuevos y el total de los mensajes.
- 2) Use el botón **[vol/Δ/∨]** para desplazarse por los mensajes del más viejo al más reciente o el botón **[vol/Δ/∧]** para desplazarse por los mensajes del más reciente al más viejo.
- 3) Oprima el botón **[cid/menu]** para volver a la llamada, u oprima el botón **[end]** para volver al modo de espera.

Caller ID Nuevo:01 Total:02

5/17 12:30PM Jane Smith 214-555-1234
--

Nota:

- En la operación de Caller ID, si no presiona ningún botón dentro de 30 segundos, un tono de error sonará y el teléfono volverá al modo de espera.
- Cada mensaje puede tener hasta 15 caracteres para el nombre y 15 dígitos para el número telefónico.
- La cantidad de llamadas del mismo Caller ID aparece al lado de la hora de la recepción. Una vez que usted lee el nuevo mensaje, el número desaparece.
- Si oprime el botón **[end]** durante una llamada, ésta será desconectada.

Borrado de información de la lista de Caller ID

Si el teléfono recibe más mensajes de Caller ID de los que puede almacenar, el mensaje más viejo en la lista es automáticamente borrado. Los datos de Caller ID también se pueden borrar manualmente.

Borrado de un mensaje de Caller ID

- 1) Oprima el botón **[cid/menu]** en el modo de espera. Encuentre el mensaje que desea borrar de la lista de Caller ID presionando el botón **[vol/Δ/∧]** o **[vol/Δ/∨]**.
- 2) Oprima el botón **[delete/channel]**.
- 3) Oprima el botón **[vol/Δ/∧]** o **[vol/Δ/∨]** para seleccionar Sí, y luego el botón **[select]**.

```
5/17 12:30PM  
Jane Smith  
214-555-1234
```

```
¿Borrar mensaje?  
▶Sí  
No
```

Borrado de todos los nombres/números de Caller ID

- 1) Con el teléfono en el modo de espera, oprima el botón **[cid/menu]**.
- 2) Oprima el botón **[delete/channel]**.
- 3) Oprima el botón **[vol/Δ/∧]** o **[vol/Δ/∨]** para seleccionar Sí, y luego el botón **[select]**. Oirá un tono de confirmación y todos los mensajes de Caller ID serán borrados.

```
Caller ID  
Nuevo:01  
Total:02
```

Nota:

- Durante el uso de la pantalla **¿BORRAR TODO?** o **¿BORRAR MENSAJE?**, si no oprime ningún botón dentro de 30 segundos, un tono de error sonará y el receptor volverá al modo de espera.
- Si recibe una llamada o una radiobúsqueda, la operación del borrado será cancelada y el teléfono volverá a la espera. Entonces, podrá contestar la llamada o la radiobúsqueda.

```
¿Borrar todo?  
▶Sí  
No
```

Cambio del código digital de seguridad

Para protegerlo de llamadas erróneamente cobradas, las cuales podrían resultar al ser su teléfono activado por otro equipo, el teléfono inalámbrico le provee **AutoSecure™** (esta característica bloquea su teléfono cuando el receptor está en la base) y la seguridad digital **Random Code™** que selecciona automáticamente uno de más de 262,000 códigos digitales de seguridad para el receptor y la base.

Si el paquete de pilas del receptor está completamente descargado o si quita el paquete de pilas, el código digital de seguridad se pierde. Si esto sucede, la próxima vez que se recargue el paquete de pilas, se programará un nuevo código digital automáticamente. En raras situaciones en las que usted sospecha que otro teléfono inalámbrico está usando el mismo código digital de seguridad, puede cambiar el código.

- 1) Levante el receptor de la base. Mantenga oprimido el botón **[find]** en la base.
- 2) Mientras que mantiene oprimido el botón **[find]**, coloque el receptor en la base y déjelo ahí por más de 3 segundos. Ahora, un código de seguridad al azar está programado.

Mantenimiento

Especificaciones

El teléfono cumple con las Partes 15 y 68 de la FCC.

Temperatura de operación	-10°C hasta +50°C (+14° F hasta +122° F)	
Adaptador CA		Para la base
	Número de la parte	AD-0001
	Tensión de entrada	120V AC 60Hz
	Tensión de salida	9V DC 210mA
Pila	Número de la parte	BT-1006
	Capacidad	500mAh, 3.6V
Frecuencia	924.516925 - 926.704425 MHz 2,405.155942 - 2,411.718441 MHz	

Nota: Para evitar daños al teléfono use sólo los accesorios de Uniden AD-0001, y BT-1006 con su teléfono.

Las especificaciones, las características y la disponibilidad de los accesorios opcionales están todos sujetos a cambio sin previo aviso.

Fallo de corriente

Durante el periodo en el cual la corriente está cortada, usted no puede hacer o recibir llamadas con el teléfono.

Tiempos de conversación y de espera

Con uso normal, la pila de su receptor provee aproximadamente 6 horas de tiempo de conversación y 7 días de tiempo de espera. Cuando el receptor no está en uso y está puesto en la base, la pila se descarga gradualmente. Después de cada uso, devuelva el receptor a la base para obtener un funcionamiento óptimo y una larga vida de pila. Si el receptor se deja fuera de la base, el tiempo actual de conversación será reducido con respecto a la cantidad de tiempo que el receptor estuvo fuera de la base.

Alerta de pila baja

Cuando el paquete de pilas está muy bajo y necesita ser recargado, el teléfono está programado para eliminar las funciones y de esa manera poder guardar la potencia.

Si el teléfono no está en uso, la pantalla exhibe PILA BAJA y ningún botón funciona. Durante una llamada, la pantalla exhibe PILA BAJA parpadeando y el receptor emite sonidos. Termine su conversación tan pronto sea posible y devuelva el receptor a la base para recargarlo.

Nota:

La información almacenada en la memoria del teléfono será mantenida por 30 minutos después de quitar el paquete de pilas. Esto incluye toda la información de programación, el último número marcado, la memoria de marcación rápida, y la lista CID.

Aun cuando el paquete de pilas no se use, éste se descargará gradualmente durante un largo periodo de tiempo. Para un funcionamiento óptimo, asegúrese de devolver el receptor a la base después de una llamada telefónica.

Pila baja

Reemplazo y manejo de la pila

Recargue su teléfono regularmente, poniéndolo en la base después de cada llamada telefónica.

Cuando el tiempo de funcionamiento se acorte aun cuando se recargue la pila, por favor reemplácela.

Con el uso normal, su pila debe durar por lo menos un año. Para ordenar pilas de reemplazo, le rogamos que se comunique con el Departamento de Partes de Uniden. La información de contacto está exhibida en el dorso del manual.

Aviso: Para evitar el riesgo de daños personales o daños a su propiedad por razones de incendio o choque eléctrico, use solamente el modelo de pila y el adaptador de Uniden específicamente diseñados para este producto.

Cuidado:

- Use sólo el paquete de pilas específico de Uniden (BT-1006).
- No quite la pila del receptor para cargarla.
- Nunca tire la pila en el fuego, ni la descomponga, ni la caliente.
- No quite o dañe la envoltura de la pila.

Limpieza de los contactos de carga

Para mantener una buena carga, limpie todos los contactos de carga en el receptor por lo menos una vez al mes.

Humedezca un paño con agua. Frote suavemente el paño sobre los contactos de carga hasta que toda la suciedad visible desaparezca. Seque los contactos completamente antes de poner el receptor sobre la base.

Cuidado

No use diluyente de pintura, benzina, alcohol u otros productos químicos.

Si los usa podrían descolorar la carcasa y dañar el acabado.



Contactos

Solución de problemas

Fuera de alcance

Durante una llamada, según vaya alejando el receptor de la base, el ruido aumentará. Si sale del límite del alcance de la base, su llamada terminará dentro de un minuto.

Problemas comunes

Si su teléfono no está funcionando según sus expectativas, trate las sugerencias siguientes. Si no puede solucionar el problema, le rogamos que se comunique con nuestra Línea de apoyo al consumidor. Consulte el dorso de este manual para ver la información de contacto.

Síntoma	Sugerencia
El LED in use no se ilumina cuando se pone el receptor en la base.	<ul style="list-style-type: none">• Asegúrese de que el adaptador CA esté conectado en la base y en la toma de corriente de la pared.• Asegúrese de que el receptor esté correctamente colocado en la base.• Asegúrese de que los contactos de carga en el receptor están limpios.
El audio suena débil y/o raspea	<ul style="list-style-type: none">• Mueva el receptor y/o la base a una localidad diferente lejos de objetos metálicos o aparatos domésticos y trate otra vez.• Oprima el botón [delete/channel] en el modo de conversación para eliminar el ruido de fondo.• Asegúrese de que el receptor no esté muy lejos de la base.

Síntoma	Sugerencia
No se pueden hacer o recibir llamadas.	<ul style="list-style-type: none"> • Inspeccione los dos extremos de la línea telefónica. • Asegúrese de que el adaptador CA esté conectado en la base y en la toma de la pared. • Desconecte el adaptador CA por unos minutos, y luego reconéctelo. • Cambie el código digital de seguridad (consulte la página 28). • Asegúrese de que el receptor no esté muy lejos de la base. • Investigue el modo de marcación utilizado por su compañía telefónica.
El receptor ni suena ni recibe una radiobúsqueda (page).	<ul style="list-style-type: none"> • El paquete de pilas puede estar débil. Cargue la pila de 15 a 20 horas. • El receptor puede estar muy lejos de la base. • Ponga la base lejos de aparatos domésticos y de objetos metálicos. • Cambie el código digital de seguridad (consulte la página 28). • Inspeccione el paquete de pilas para asegurarse de que hay una conexión segura. • Asegúrese de que el volumen del timbre no esté apagado.
Interferencia severa de ruido.	<ul style="list-style-type: none"> • Mantenga el receptor lejos de hornos microondas, computadoras (PC), juguetes de control remoto, micrófonos inalámbricos, sistemas de alarma, intercomunicadores, monitorizadores de habitaciones, luces fluorescentes y aparatos eléctricos. • Mueva la base a otra localidad o apague la fuente de la interferencia.

Síntoma	Sugerencia
El Caller ID no sale en la pantalla.	<ul style="list-style-type: none"> • La llamada fue contestada antes del segundo timbre • La llamada fue realizada por una centralita telefónica. • Cargue el receptor. • Su servicio de Caller ID puede que no esté activado; comuníquese con su proveedor del servicio telefónico.
El indicador de mensajes de voz no funciona.	<ul style="list-style-type: none"> • Comuníquese con su compañía telefónica local para asegurarse de que su teléfono está recibiendo señales FSK. • Reinicialice el indicador manteniendo oprimido el botón [find] por 5 segundos.

Daños ocurridos a consecuencia de líquido

La humedad y el líquido pueden dañar su teléfono inalámbrico.

- Si el receptor o la base están expuestos a humedad o líquido, pero si el líquido solamente afecta el exterior de la carcasa de plástico, seque el líquido y use el teléfono normalmente.
- Si ha entrado humedad o líquido dentro de la carcasa de plástico (por ejemplo, si se puede oír líquido en el teléfono o si ha entrado líquido en el compartimiento de la pila o en las aberturas de ventilación en la base) siga los pasos siguientes:

Receptor	Base
<ol style="list-style-type: none">1) Quite la tapa de la pila y deje que se ventile.2) Quite el paquete de pilas desconectándolo. No ponga la tapa y deje desconectado el paquete de pilas por lo menos 3 días.3) Una vez que el receptor esté completamente seco, reconecte el paquete de pilas y la tapa.4) Recargue la pila del receptor de 15 a 20 horas antes de usarlo.	<ol style="list-style-type: none">1) Desconecte el adaptador CA de la base para cortar la corriente eléctrica.2) Desconecte el cable telefónico de la base.3) Deje que se seque por lo menos 3 días.

IMPORTANTE: Usted debe desconectar la línea telefónica mientras que recarga el paquete de pilas para evitar la interrupción de la carga.

CUIDADO:

NO use un horno de microondas para avanzar el proceso del secado. Esto causará daños permanentes al receptor, a la base y al horno microondas.

Después de seguir estos pasos, si su teléfono inalámbrico todavía no funciona, por favor comuníquese con nuestra Línea de apoyo al consumidor. Consulte el dorso de este manual para ver la información de contacto.

¡Precauciones!

Antes de leer cualquier otra cosa, por favor observe lo siguiente:

¡Advertencia!

Uniden America Corporation NO representa que esta unidad sea a prueba de agua. Para reducir el riesgo de incendio, sacudidas eléctricas o daños a la unidad, NO la exponga a la lluvia o a la humedad.

Advertencia sobre las pilas recargables de Níquel-Cadmio

- Este equipo contiene una pila recargable de Níquel-Cadmio.
- Cadmio es un químico conocido en el estado de California como causante de cáncer.
- La pila recargable de Níquel-Cadmio contenida en esta unidad, puede explotar si es arrojada al fuego.
- No haga cortocircuito en la pila.
- No cargue la pila recargable de Níquel-Cadmio utilizada en este equipo, en un cargador que no sea el designado para cargarla como se especifica en esta guía. La utilización de otro cargador puede dañar la pila, o causar que ésta explote.

¡LAS PILAS RECARGABLES DE NÍQUEL-CADMIO DEBEN SER RECICLADAS O ELIMINADAS CORRECTAMENTE!

- Uniden participa voluntariamente en el programa industrial RBRC para recolectar y reciclar las pilas de Níquel Cadmio cuando están gastadas, o cuando son reclamadas dentro de los Estados Unidos de América. El programa RBRC provee una alternativa más conveniente que tirar las pilas de Níquel Cadmio en la basura o en los vertederos de basura municipales, lo cual es ilegal en algunas áreas.
- Con el programa RBRC, Uniden le facilita la devolución de las pilas usadas a los agentes locales que reemplazan pilas de Níquel Cadmio.
- Además, puede comunicarse con su centro de reciclaje local para recibir información sobre los lugares en los que puede devolver las pilas usadas. Por favor llame al 1-800-8-BATTERY para más información sobre el reciclaje de las pilas de Ni-Cd en su área. La participación de Uniden en este programa es parte de su compromiso para proteger nuestro medio ambiente y conservar los recursos naturales.
- RBRC es una marca registrada de Rechargeable Battery Recycling Corporation.

Uniden se esmera para reducir el contenido de plomo en los cables cubiertos de PVC en nuestros productos y accesorios.

¡AVISO!

Los cables en este producto y/o accesorios contienen plomo, un químico conocido en el estado de California como causante de defectos de nacimiento y otros daños reproductivos. Lávese las manos después de manipularlo.

Instrucciones de seguridad importantes

Cuando utilice su equipo telefónico, siga siempre estas precauciones básicas para reducir el riesgo de incendio, descarga eléctrica y lesiones a personas.

1. Lea y comprenda todas las instrucciones.
2. Siga todas las advertencias e instrucciones marcadas en el producto.
3. Desenchufe este producto de la conexión de la pared antes de limpiarlo, y use un paño seco sin detergentes líquidos o de aerosol.
4. No utilice este producto cerca de agua; por ejemplo, cerca de una bañera, fregadero o balde de agua, en un sótano mojado o cerca de una piscina.
5. No coloque este producto sobre un carro, pedestal o mesa que no sean estables. El teléfono puede caer, causando serios daños a la unidad.

¡GUARDE ESTAS INSTRUCCIONES!

¡CUIDADO!

Si reemplaza la pila con otra que no es del mismo tipo, la pila podría explotar. Elimine las pilas de acuerdo con las instrucciones. No abra o mutile la pila.

La FCC quiere que usted esté informado

Su teléfono cumple con la Parte 68 de los reglamentos de la FCC y los requisitos adoptados por ACTA. En la parte inferior de este equipo hay una etiqueta que contiene, entre otra información, un identificador del producto en el formato de los Estados Unidos de América: AAAEQ##TXXXX. Usted debe, cuando se lo pidan, proveer este número a su compañía telefónica.

Una certificación aplicable USOC (Código de Ordenes de Servicio Universal) para los enchufes usados en este equipo, está provista (p.ej.:RJ11C) en el paquete con cada pieza de equipo aprobado.

El enchufe y la conexión que se vayan a usar para conectar este equipo al alambrado del local y a la red telefónica, deben cumplir con la parte 68 de la FCC y los reglamentos y requisitos adoptados por ACTA. Con este equipo se suministra un cable telefónico y un enchufe modular los cuales cumplen con estos requisitos. Están diseñados para conectar con un enchufe modular compatible que también cumpla con los requisitos.

Consulte las instrucciones de instalación para más detalles.

El REN se usa para determinar el número de aparatos que pueden estar conectados en una línea telefónica. La conexión de muchos RENs en una línea telefónica podría resultar en que los aparatos no suenen cuando entre una llamada. En la mayoría, pero no en todas áreas, la suma de RENs no debe exceder a cinco (5.0). Para estar seguro del número de los aparatos que pueden estar conectados a una línea, según está determinado por los RENs totales, comuníquese con su compañía telefónica local. Para productos aprobados después del 23 de julio de 2001, el REN de este producto es parte del identificador del producto el cual tiene el formato de los Estados Unidos: AAAEQ##TXXX.

Los dígitos representados por ## son el REN sin el decimal (p.ej.:03 es un REN de 0.3). Para productos más antiguos, el REN está escrito en la etiqueta por separado.

Si este equipo causa daños a la red telefónica, la compañía telefónica le notificará por adelanto que la discontinuación temporal del servicio es requerida. Pero si un aviso con anticipo no es práctico la compañía telefónica notificará al consumidor lo más pronto posible. Además, se le avisará de sus derechos para entablar una demanda con la FCC si usted piensa que es necesario.

La compañía telefónica puede hacer cambios en sus instalaciones, equipos, operaciones u otros procedimientos que podrían afectar la operación del equipo. Si esto sucede la compañía telefónica le notificará por adelanto para que usted haga las modificaciones necesarias para no interrumpir el servicio. Por favor, siga las instrucciones para hacer arreglos, si son necesarios (p.ej.: sección del reemplazo de la pila); de otra manera no sustituya o arregle ninguna parte del aparato excepto como se especifica en este manual.

La conexión a servicios de líneas compartidas está sujeta a tarifas estatales. Comuníquese con la comisión de servicios públicos o con la comisión de corporación para más información. Este equipo es compatible con audífonos protésicos.

Si este equipo causa daños a la red telefónica, la compañía telefónica podrá pedirle que desconecte el equipo hasta que el

problema esté resuelto.

NOTICIA: De acuerdo a los reportes de la compañía telefónica, las sobretensiones eléctricas CA, resultantes típicamente por caídas de relámpagos, son muy destructivas para los equipos telefónicos conectados a fuentes de alimentación CA. Para minimizar los daños de estos tipos de sobretensión transitoria se recomienda un limitador.

Los cambios o las modificaciones a este producto sin la aprobación expresa de Uniden, o la operación de este producto en cualquier otra manera de la detallada en este manual, podría anular su autoridad para operar este producto. Este aparato cumple con la Parte 15 de los reglamentos de la FCC. La operación está sujeta a las dos condiciones siguientes:

- 1) Este aparato no debe causar interferencia perjudicial, y
- 2) Este aparato debe aceptar cualquier interferencia recibida, incluyendo la interferencia que pueda ocasionar una operación indeseable.

La privacidad de las comunicaciones puede que no esté segura con el uso de este teléfono.

Para cuidar la seguridad de los usuarios, la FCC ha establecido un criterio para la cantidad de energía de radio frecuencia que los varios productos pueden producir dependiendo de su uso propuesto. Este producto ha sido examinado y encontrado que cumple con el criterio de exposición RF.

También cumple con los reglamentos de exposición RF establecidos por la FCC para una operación sobre el cuerpo, cuando se usa con los accesorios suministrados o diseñados para este producto. El uso de otros accesorios no puede asegurar el cumplimiento con



los reglamentos de la exposición RF de la FCC y deben ser evitados.

La interferencia de radio

La interferencia de radio puede causar ocasionalmente zumbido en su teléfono portátil o ruidos de chasquidos en la base. Esta interferencia es causada por fuentes externas como la TV, refrigeradores, aspiradoras, luces fluorescentes o tormentas eléctricas. Su unidad NO ES DEFECTUOSA. Si esos ruidos continúan y son molestos, por favor investigue por su casa, que aparatos pueden estar causando el problema. Asimismo, recomendamos que la base no esté conectada en un circuito que también esté dando corriente a un equipo de gran tamaño, por la posibilidad de interferencia. Asegúrese de que la antena de la unidad esté totalmente extendida cuando se necesite. En el improbable evento de que usted oiga constantemente otras voces o transmisiones molestas en su teléfono, usted puede estar recibiendo señales de radio de otro teléfono móvil u otras fuentes de interferencia.

Si no puede eliminar este tipo de interferencia, usted necesitará cambiar el canal. Finalmente, se debe observar que algunos teléfonos portátiles operan en frecuencias que causan interferencia en TVs y VCRs cercanos; para disminuir o prevenir esta interferencia, la base del teléfono móvil no debe ser colocada cerca o encima de una TV o VCR; y si se efectúa la interferencia, mueva el teléfono más lejos de la TV o VCR; esto reducirá o eliminará la interferencia.

Privacidad de los teléfonos inalámbricos

Los teléfonos inalámbricos son aparatos de radio. Las comunicaciones entre el receptor y la base de su teléfono inalámbrico se realizan por medio de ondas de radio las cuales son emitidas por las vías abiertas del aire. Por

razones inherentes a las propiedades físicas de las ondas de radio, sus comunicaciones pueden ser recibidas por otros aparatos receptores de radio. Como consecuencia, cualquier comunicación con su teléfono inalámbrico puede que no sea privada.

Noticia de la I.C.

Equipo terminal

Noticia: Este equipo cumple con las especificaciones aplicables técnicas del equipo terminal de Industry Canada. Esto está confirmado por el número de registro. La abreviación IC, antes del número de registro, significa que el registro fue realizado basándose en una declaración de conformidad indicando que las especificaciones técnicas de Industry Canada fueron cumplidas. Esto no supone que Industry Canada aprobó el equipo.

Noticia: El número de equivalencia del timbre (REN) para este equipo terminal está marcado en el propio equipo. El REN asignado a cada equipo terminal provee una indicación del número máximo de terminales permitidas para ser conectadas a una interfaz telefónica. El terminal de una interfaz puede consistir de cualquier combinación de aparatos dependiendo solamente del requisito de que la suma de los números de equivalencia del timbre de todos los aparatos no exceda a cinco.

Equipo de radio

El término "IC:" delante del número de certificación de radio solamente significa que las especificaciones técnicas de Industry Canada han sido cumplidas.

La operación está sujeta a las dos condiciones siguientes: (1)

que este aparato no cause interferencia, y (2) que este aparato debe aceptar cualquier interferencia, incluyendo la interferencia que pueda causar una operación indeseable del aparato. La privacidad de las comunicaciones puede que no esté segura con el uso de este teléfono.

Garantía limitada por un año

Importante: Se requiere comprobante de la compra original para el servicio garantizado.

GARANTE: UNIDEN AMERICA CORPORATION ("Uniden")

ELEMENTOS DE LA GARANTÍA: Uniden garantiza por un año, al comerciante original, que este producto de Uniden está libre de defectos en materiales y mano de obra, con sólo las limitaciones o exclusiones expuestas abajo.

DURACIÓN DE LA GARANTÍA: Esta garantía al usuario original se terminará y no será efectiva después de 12 meses de la venta original. La garantía será inválida si el producto es (A) dañado o no es mantenido en forma razonable, (B) modificado, alterado, o utilizado como parte de equipos de conversión, subconjunto, o cualquier configuración que no sea vendida UNIDEN, (C) instalado incorrectamente, (D) mantenido o reparado por alguien que no esté autorizado por un centro de servicio de UNIDEN, para un defecto o mal funcionamiento cubierto por esta garantía, (E) usado en cualquier conjunción con equipos o partes, o como parte de cualquier sistema que no ha sido fabricado por Uniden, o (F) instalado o programado por cualquiera que no esté incluido en la guía operativa para este producto.

DECLARACIÓN DE RECLAMO: En el caso de que el producto no cumpla en algún momento con esta garantía mientras esté en efecto, el garante reparará el defecto y se lo devolverá a usted, sin cobro por partes, servicio, o cualquier otro costo (excepto por el transporte y manejo) ocasionado por el garante o sus representantes en conexión con el desempeño de esta garantía. LA GARANTÍA LIMITADA ESTIPULADA ANTERIORMENTE ES LA GARANTÍA TOTAL Y EXCLUSIVA

PARA ESTE PRODUCTO Y SUSTITUYE Y EXCLUYE TODA OTRA GARANTÍA, CUALQUIERA QUE SEA SU NATURALEZA, YA SEA EXPRESA, IMPLÍCITA O QUE SURJA POR APLICACIÓN DE LA LEY, INCLUYENDO, DE MANERA NO LIMITATIVA TODA GARANTÍA DE COMERCIABILIDAD O APTITUD PARA UN PROPÓSITO EN PARTICULAR. ESTA GARANTÍA NO CUBRE EL REEMBOLSO NI EL PAGO DE DAÑOS INCIDENTALES O CONSECUENTES. Algunos estados no permiten esta exclusión o limitación de daños incidentales o consecuentes; por esta razón la limitación expuesta arriba, tal vez no tendrá nada que ver en su caso. RECLAMOS LEGALES: Esta garantía le da derechos legales específicos, y usted puede que tenga otros derechos que varían de estado a estado. Esta garantía es nula fuera de los Estados Unidos de América.

PROCEDIMIENTO PARA OBTENER UNA GARANTÍA FORMAL DE FUNCIONAMIENTO: Si después de seguir las instrucciones de este manual de instrucciones, usted está seguro de que el producto está defectuoso, empaque el producto con cuidado (preferiblemente en su paquete original). Incluya comprobante de la compra original y una nota describiendo el defecto por el cual lo está devolviendo. El producto deberá ser enviado porte pagado y que se pueda trazar, o entregado al garante en
Uniden America Service
4700 Amon Carter Blvd.
Fort Worth, TX 76155

Índice

B		L		R	
Búsqueda del receptor	23	Llamada en espera	23	Realización de una llamada	20
		Limpieza de los contactos	31	Recepción de una llamada	41
				Registro de los receptores	22
C		M		S	
Canal	27	Mantenimiento	29	Servicio de Identificación de	
Carga del paquete de pilas.....	7, 8	Memoria de la marcación rápida ...	16	llamadas	25
Controles y funciones	5	Realización de llamadas con la		Identificación de llamadas de	
Código digital de seguridad	28	marcación rápida	20	Llamadas en	
Conexión del cargador	9	Almacenamiento de nombres		espera.....	26
Cambio de la marcación por tono..	24	y números telefónicos en la		Borrado.....	27
		memoria de la marcación		Realización de una llamada ..	26
		rápida.....	19	Visualización	32
D		Modo de marcación.....	14	Solución de problemas	32
Daños a consecuencia de líquido..	35	Montaje en la pared	11		
				T	
G		P		Tono y volumen del timbre	22
Garantía.....	41	Programación básica	15	Tiempo de conversación y de	
		Paquete de pilas	8	espera	30
		Información.....	36		
I		Instalación	8	V	
Información del adaptador CA.....	29	Preparación y carga	8	Volumen del auricular	22
Instalación del teléfono	7	Reemplazo y manejo.....	31		
Interferencia	39	Precauciones	36		
Información técnica	29				
Indicador de mensaje de voz en					
espera.....	24				

Nota

Nota

Nota

!En Uniden lo atendemos como se merece!

Gracias por la compra de un producto de Uniden. Si tiene cualquier pregunta o problema, le **rogamos que no devuelva este producto al sitio de la compra.**

¿Tiene problemas?	¡Nuestros especialistas de ayuda al cliente están disponibles para ayudarlo! Visite nuestra página en el internet www.uniden.com o llame a nuestra Línea de apoyo al consumidor en el 1-800-297-1023 durante las horas regulares de oficina.*
¿Necesita una parte?	Para ordenar audífonos, receptores adicionales, pilas de reemplazo u otros accesorios, visite nuestra página en el internet www.uniden.com o llame al 1-800-554-3988 durante las horas regulares de oficina.*
Ayuda para nuestros consumidores con necesidades especiales	Si necesita asistencia especial debido a una discapacidad o si tiene preguntas acerca de las características de accesibilidad de este producto, por favor llame al 1-800-874-9314 (por voz o TTY) .

* Hora Central. Información detallada acerca de las horas de servicio está disponible en www.uniden.com.

Puede estar cubierto bajo uno o más de los siguientes patentes estadounidenses:

4,797,916 5,426,690 5,434,905 5,491,745 5,493,605 5,533,010
 5,574,727 5,581,598 5,650,790 5,660,269 5,661,780 5,663,981
 5,671,248 5,696,471 5,717,312 5,732,355 5,754,407 5,758,289
 5,768,345 5,787,356 5,794,152 5,801,466 5,825,161 5,864,619
 5,893,034 5,912,968 5,915,227 5,929,598 5,930,720 5,960,358
 5,987,330 6,044,281 6,070,082 6,125,277 6,253,088 6,314,278
 6,418,209 6,618,015 6,671,315 6,714,630 6,782,098 6,788,920
 6,788,953 6,839,550 6,889,184 6,901,271 6,907,094 6,914,940
 6,953,118 7,023,176

Otros patentes están pendientes.

**VISITE
WWW.UNIDEN.COM
PARA REGISTRAR
SU PRODUCTO**